

ALARMA KV1500

Manual de usuario

Con el respaldo **ULTRA**[®]



Kustody by **ULTRA**[®]
www.alarmasultra.com

Le agradecemos la confianza mostrada al decidirse por los productos ULTRA LTDA. ULTRA LTDA es una organización colombiana con más de 20 años de experiencia en el diseño y fabricación de sistemas electrónicos de seguridad y accesorios para la industria automotriz; la funcionabilidad, los requerimientos particulares del cliente y los aspectos medioambientales son la base para el diseño y la posterior fabricación de nuestros productos. El principal objetivo como organización es la satisfacción del cliente, para ello utilizamos tecnología de punta, una amplia red de servicio a nivel post-venta, un sistema de gestión de calidad y un sistema de gestión ambiental certificado, que nos permite cumplir nuestro objetivo.

El presente manual de instrucciones brinda toda la información necesaria para operar este sistema; por esto es necesario que usted lo lea cuidadosamente y solicite a su instalador que le guíe y le informe sobre el funcionamiento y todos los beneficios que usted recibe al adquirir este producto.



REQUISITOS LEGALES

- La alarma como sistema de seguridad es un elemento disuasivo para el ladrón, este por si solo no puede evitar el hurto, robo o desvalijamiento del vehículo o sus accesorios. Siempre tome las precauciones del caso para no ser víctima de estas eventualidades.
- No porte el control de la alarma junto con las llaves del vehículo y evite suministrar este elemento a desconocidos, así las posibilidades de utilizar los sistemas antirrobo del producto serán más efectivos.
- La garantía del fabricante se limita exclusivamente al producto. ULTRA LTDA no se hace responsable por las instalaciones defectuosas efectuadas por los distribuidores y los daños que se ocasionen al vehículo por mala instalación del producto.
- A pesar de que se ha verificado la presente información de este manual para que sea precisa y completa; ULTRA LTDA no se hace responsable de los errores u omisiones que pudieran existir de igual manera ULTRA LTDA se reserva el derecho de cambiar en cualquier momento y sin previo aviso las especificaciones de este producto sin que este obligado a sustituir los productos vendidos por los actuales.
- Colabore con nosotros para mantener el medio ambiente; algunas partes del producto una vez ha culminado su ciclo de vida son recuperables (cajas de empaque, cables, terminales y carcazas plásticas), los demás elementos como componentes electrónicos, circuitos impresos y pilas puede causar daños al medio ambiente. Investigue los métodos de disposición final y la legislación ambiental que aplica para este tipo de elementos en su localidad o retórnalos a nuestra organización para darles el tratamiento final adecuado.
- Queda prohibida la transmisión, o reproducción parcial o total en cualquier idioma, en cualquier forma y por cualquier medio, de este manual sin la previa autorización escrita de ULTRA LTDA.

► CARACTERÍSTICAS DEL SISTEMA

- suspensión del sistema de alarma desde el control remoto y el pulsador manual.
- Pánico y búsqueda desde el control remoto.
- Flasheo de luces al abrir la puerta. (opcional)
- 3 modos de apagado de motor.
- Led indicador del estado de la alarma.
- Apertura de baúl con el control remoto.
- Armado y desarmado silencioso.
- Suspensión temporal del Sensor de impacto.
- Sensor de impacto interno.
- Programación de funciones rápida y fácil.
- Aprendizaje de controles.
- Fácil y rápida instalación.

► COMPONENTES DEL SISTEMA

- Modulo central pequeño con dos controles remoto.
- Sirena pequeña de 12 V. 15W.
- Pulsador manual extraplano.
- Arnés de conexión.
- Led indicador de estado.
- Accesorios de instalación.
- Sensor de impacto interno.

▶ ESTADOS DEL SISTEMA



Armado o activado:

El sistema de alarma revisa si el vehículo ha sido golpeado, se ha abierto una puerta o se ha intentado encenderlo.



Desarmada o desactivada:

El sistema de alarma se encuentra apagado y no revisa el estado del vehículo, continua con la secuencia de armado automático, si esta programada.



Disparo:





El sistema de alarma ha detectado una variación en el estado armado o activado y envía una señal a la sirena para que suene.













Valet:

El sistema de alarma se encuentra anulado temporalmente, hasta que se envíe la información para cambiar de estado.

▶ FUNCIONES DEL CONTROL REMOTO

BOTÓN	CONFIRMACIÓN	FUNCIONES	CONDICIONES
Presione botón  una vez.	<ul style="list-style-type: none">* 1 sonido* 1 luz* Led enciende lentamente en forma intermitente	Armado.	Desarmada
Presione botón  luego  antes de dos segundos.	<ul style="list-style-type: none">* 1 sonido de sirena* 1 luz - 3 luces adicionales* Led enciende lentamente en forma intermitente	Suspensión temporal del sensor de impactos	Desarmada
Presione botón  luego  antes de dos segundos.	<ul style="list-style-type: none">* 3 sonidos de sirena* 3 luces* Led enciende lentamente en forma intermitente	Suspensión temporal del Sensor de impactos y señal de puertas.	Desarmada

BOTÓN	CONFIRMACIÓN	FUNCIONES	CONDICIONES
Presione botón  una vez.	<ul style="list-style-type: none"> * 2 sonidos de sirena * 3 luces de parqueo. * Led se apaga. 	Desarmado.	Armada.
Presione botón  una vez.	<ul style="list-style-type: none"> * 10 sonidos de sirena. * 10 luces de parqueo. 	Buscar vehículo.	Armada.
Presione botón  3 segundos.	La sirena suena hasta oprimir cualquier botón del control remoto	Pánico.	Vehículo apagado
Presione y tenga  por 3 segundos	<p>16 a los 30 segundos, el LED destellara lentamente.</p> <p>Desde los 31 a los 45 segundos, el LED Destellara rápidamente, y la sirena sonara de forma intermitente.</p> <p>Desde los 46a los 70 segundos, el LED destellara rápidamente, y la sirena sonara una vez cada segundo.</p> <p>Luego de los 71 segundos, la sirena sonara continuamente y las luces de estacionamiento se activaran destellando rapidamente, El motor será desactivado.</p>	Apagado del motor	Vehículo encendido
Presione botón  luego  antes de 2 seg.	1 luz de parqueo.	Armado silencioso.	Desarmado
Presione botón  luego  antes de 2 seg.	3 luces.	Desarmado silencioso.	Armado bajo modo silencioso
Presione botón  luego  por 2 seg.	<ul style="list-style-type: none"> * 5 sonidos de sirena * Led encendido totalmente. 	Valet.	Desarmado
Presione botón  por 3 seg.	* si el sistema se encuentra armado, pasara a estado desarmado.	Apertura del baúl eléctrico	Vehículo apagado

► DESCRIPCIÓN DE FUNCIONES





1. Armado

Presione botón  una vez, las puertas se bloquean, LED parpadeara lento, de este modo el encendido del motor queda deshabilitado, la sirena suena 1 vez.

2. Desarmado

Presione  una vez, La sirena sonara dos veces, las luces de estacionamiento parpadeara tres veces y la puertas se desbloquearan, el led se apaga, el motor se desbloquea saliendo de modo de armado. Si el sistema ha sido disparado el sistema emitirá 3 sonidos de sirena y 4 luces.

3. Armado / Desarmado silencioso

- A. Presione botón  una vez, luego  una vez antes de 2 seg. para entrar en modo de armado silencioso.
- B. Presione botón  una vez, luego  una vez antes de 2 seg. para entrar en modo de desarmado silencioso.

4. Desarmado de emergencia - pulsador manual

Si se pierde el control remoto o si falla la programación o si el sistema se encuentra en modo de antirrobo, favor proceder de la siguiente manera.

- A. Cierre (si estaban los accesorios abiertos), y abra nuevamente accesorios, hasta ver los testigos luminosos del tablero encendidos.
- B. Presione el switch de valet por 5 seg. La sirena sonara 4 veces y las luces parpadearan 4 veces lo que indica que el sistema se encuentra desarmado.

5. Pánico

- A. Estando el sistema armado o desarmado, presione y mantenga botón  por 3 segundos, la sirena sonara, y las luces de estacionamiento parpadearan por 30 segundos. El sistema enviara un pulso cerrando las puertas.
- B. Presione cualquier botón para detener el modo de pánico.

6. Búsqueda de vehículo



- A. Cuando el sistema se encuentra armado, presione botón  una vez, la sirena sonara 10 veces y las luces de estacionamiento parpadearan 10 veces.
- B. Presione cualquier botón para detener la búsqueda del vehículo.

7. Disparo del sistema

- A. En modo ARMADO, si la puerta o el capot es abierto, la sirena sonara, las luces de estacionamiento parpadeara por 30 segundos, y el sistema seguira armado.
- B. En modo armado, si el vehículo es impactado levemente las luces de estacionamiento parpadearan por 5 seg. Así como la sirena sonara por 5 seg. Si el vehículo es impactado continuamente las luces y la sirena parpadearan y sonaran por treinta segundos.
Si desarma el sistema y este fue disparado, la sirena sonara 3 veces y las luces de estacionamiento parpadearan 4 veces, como recordatorio de estado de disparo hasta que encienda el vehículo. Cuando desarme el sistema y este ha sido disparado el Led le indica el motivo del disparo de la siguiente manera:

Las puertas o el capot es abierto	LED parpadea 3 veces
Ignición anormal	LED parpadea 1 vez
Sensor de impacto activado	LED parpadea 4 veces

8. Manejo del bloqueo central

Mientras conduce presione  o  para bloquear o desbloquear las puertas.

9. Servicio de seguros

Asegurarse que las puertas se encuentran cerradas antes de iniciar la marcha de su vehículo. Cuando es encendido el vehículo las puertas se bloquearan automáticamente después de dos segundos.

10. Apertura de Baúl eléctrico.

Con el vehículo apagado presione botón  por tres segundos para abrir el baúl eléctrico.

11. Alerta de puertas abiertas (Programación seleccionable por control remoto)

Si la función esta programada en ON, siempre que una puerta este abierta, con el vehículo en marcha o parqueado, las luces encenderan en forma intermitente para avisar la situación.

12. Función de retardo de disparo por puertas. (Programación seleccionable)

Si una puerta mal cerrada y arma el sistema presionando , de acuerdo a la función seleccionable el sistema de alarma le avisa de la siguiente forma:

- A. Si la selección esta en off: al armar el sistema la sirena sonara cuatro veces avisando que una puerta esta mal cerrada y anulando el disparo por puertas.
- B. Si la selección esta en 15 segundos: al armar el sistema la sirena sonara 1 vez indicando el armado del sistema, pero 15 segundos después la sirena sonara durante 5 segundos, anulando el disparo por puertas.

13. Memoria de desconexión de la batería.

Cuando la fuente del sistema haya sido desconectado y reconectado el sistema volverá a su configuración original.

14. Anulación temporal del sensor de impacto y señal de puertas







Luego de armarse, presione  antes de dos segundos una vez, las luces de estacionamiento parpadearan tres veces para indicar que el Sensor de impacto ha sido deshabilitado.

Luego de armarse, presione  antes de dos segundos una vez, el sistema suspenderá el Sensor de impacto y señal de puertas.

15. Armado automático (vea sección de jumpers):

Después de desarmar el sistema y estando las puertas bien cerradas las luces destellan una vez, el LED destella rápidamente, el sistema ha entrado en modo de armado automático, después de 30 Segundos el sistema se rearmara.





16. Modo valet

- A. Estando la alarma desarmada presione  una vez y después presione  por 2 seg.
- B. La sirena sonara 5 veces y el LED se mantendrá encendido, indicando la entrada a modo de Valet.
- C. En modo Valet presione botón , las puertas se cerraran y las luces destellarán una vez cuando presione botón  las puertas se desbloquean y las luces destellan 2 veces.
- D. Salir de modo Valet: Presione botón  una vez, luego presione botón  por 2 seg. la sirena sonara 2 veces y el LED se apagara.

► TIPOS DE APAGADO DE MOTOR (ver seleccion de jumper s3 y s4)



El sistema de antirrobo tiene dos tipos para seleccionar.

***Para TIPO 1, existen tres modos de apagado del motor**

- A. Apagado de motor por control remoto
Con el vehículo encendido presione el botón  por 3 segundos, el sistema entrara en modo apagado de motor. Dentro de un lapso de 10 segundos, presionando el botón  del control remoto o presionando el valet switch por 1 segundo se anulara la acción del control remoto y el sistema abandonara la secuencia de apagado, las luces de estacionamiento parpadearan una vez y la sirena sonara una vez.
- B. Apagado por puerta del conductor
Si las puertas son abiertas y cerradas mientras el vehículo esta encendido, el sistema de apagado se conectara automáticamente dentro de un lapso de 10 seg. Si presiona  por 1 seg. Se anulara la acción y el sistema deshabilitara el modo de antirrobo, las luces destellarán una vez y la sirena sonara una vez.
- C. Función inmovilizador:
Después de encender el vehículo el sistema accederá a sistema de apagado del motor en forma inmediata. Antes de diez segundos presione botón  del control remoto o presionando el botón Valet por 1 seg. se anulará la acción y el sistema abandonara el sistema antirrobo, las luces de estacionamiento parpadearan una vez y la sirena sonara una vez.

***Para TIPO 2, existe solo un modo para entrar a apagado del motor:**

Apagado de motor por control remoto:

Con el vehículo encendido presione el botón  por 3 segundos, el sistema entrara en modo apagado de motor. Dentro de un lapso de 10 segundos, presionando el botón  del control remoto o presionando el valet switch por 1 segundo se anulara la acción del control remoto y el sistema abandonara la secuencia de apagado, las luces de estacionamiento parpadearan una vez y la sirena sonara una vez.

► **SECUENCIA DE CONFIRMACIÓN DE APAGADO DE MOTOR**

Cuando se conecta el apagado de motor:

Los primeros 15 segundos, nada sucede,

De los 16 a los 30 segundos, el LED destellara lentamente.

Desde los 31 a los 45 segundos, el LED Destellara rápidamente, y la sirena sonara de forma intermitente.

Desde los 46a los 70 segundos, el LED destellara rápidamente, y la sirena sonara una vez cada segundo.

Luego de los 71 segundos, la sirena sonara continuamente y las luces de estacionamiento se activaran destellando rápidamente, El motor será apagado. Después de cortar el contacto, la sirena sonara por tres minutos y las luces de estacionamiento destellarán por tres minutos antes de detenerse.

▶ COMO SALIR DE APAGADO DE MOTOR



Después de apagar el vehículo realice la siguiente secuencia:

- * Apague y encienda los accesorios del vehículo
- * Presione el valet switch por 5 segundos
- * La sirena sonara 4 veces y las luces destellarán 4 veces.

▶ PROGRAMACION DE FUNCIONES CON EL CONTROL REMOTO

Con la llave del vehículo en posición de accesorios o ignición, presione botón  y botón  por 2 segundos simultáneamente la sirena sonara 1 vez, y el LED permanecerá encendido indicando que el sistema se encuentra en modo de programación.

Si tiene programado el modo 1 de apagado de motor, al abrir accesorios del vehículo debe anular primero el inmovilizador oprimiendo el pulsador manual por 2 segundos hasta escuchar un sonido de la sirena. Después realice la siguiente secuencia:

- Seleccione retardo de disparo por puertas en 15 segundos o desactivado presionando el botón  por 2 seg. si la sirena suena una vez el retardo es de 15 segundos, si la sirena suena dos veces la función esta desactivada.
- seleccione alerta de puertas abiertas en activado o desactivado presionando el botón  por 2 segundos, la sirena sonara una vez si la función esta activada, y si suena dos veces esta opción se encuentra desactivada.
- Elija si quiere o no quiere servicio de seguros, presionando el botón  por 2 segundos, para abrir la sirena sonara una vez para servicio de seguros activado y sonara dos veces para servicio de seguros desactivado.

Funciones	Ajustes / Cambios	Sirena suena una vez	Sirena suena dos veces
Retardo de disparo por puertas	Presione  por 2 seg	15 segundos	*Desactivada
Alerta de puertas abiertas	Presione  por 2 seg	Activado	*Desactivada
Servicio de seguros	Presione  por 2 seg	*Activado	Desactivado

Nota: Lo indicado con *, se refiere al seteo original de fabrica.

► SALIENDO DE PROGRAMACIÓN REMOTA

Cierre accesorios, el sistema dejara el modo de programación.

► SELECCIÓN DE FUNCIONES CON JUMPERS

Hay cuatro selecciones para jumpers (S1 al S4). Véala tabla inferior.

Importante: todas las selecciones de jumpers deben haber sido determinadas, antes de la instalación, aun que es posible realizar cambios con posterioridad

JUMPER	MODO	FUNCIONES	MODO	FUNCIONES
S1: AUTOACTIVADO/REARMADO		SI		NO
S2: CIERRE DE PUERTAS NEUMÁTICAS		0.5 SEGUNDOS.		3 SEGUNDOS
S3: FUNCIÓN APAGADO DE MOTOR		ON		OFF
S4: TIPO DE APAGADO DE MOTOR		TIPO 2		TIPO 1

NOTA:

1. Cuando S3 esta off, la función de S4 será cancelada automáticamente. El sistema apagado por control remoto sigue funcionando.

► MEMORIZANDO CÓDIGOS

- A. estando el sistema desarmado mueva la llave del vehículo a la posición de accesorios, presione el pulsador manual durante 5 segundos, hasta que la sirena suene 3 veces y el led enciende en forma intermitente indicando que el sistema esta en modo de programación de códigos.
- B. Presionando cualquier botón del control remoto dentro de 10 seg. Este será programado al modulo de alarma, la sirena sonara una vez indicando que el primer código se encuentra programado.
- C. Repita paso 2 para programar el Segundo, tercer y cuarto código (la sirena suena dos veces indicando que el Segundo código ha sido programado y así sucesivamente.). Cuando se ha programado el cuarto código la sirena sonara dos veces indicando el fin de programación.

NOTA: Este sistema admite la programación de hasta cuatro controles remoto simultáneamente, Cada vez que se programa un Nuevo transmisor este debe ser borrado de cualquier programación anterior, de manera que todos los transmisores estén programados de forma idéntica.

► **DIAGRAMA DE INSTALACION APAGADODE MOTOR POR PUERTA DEL CONDUCTOR.**

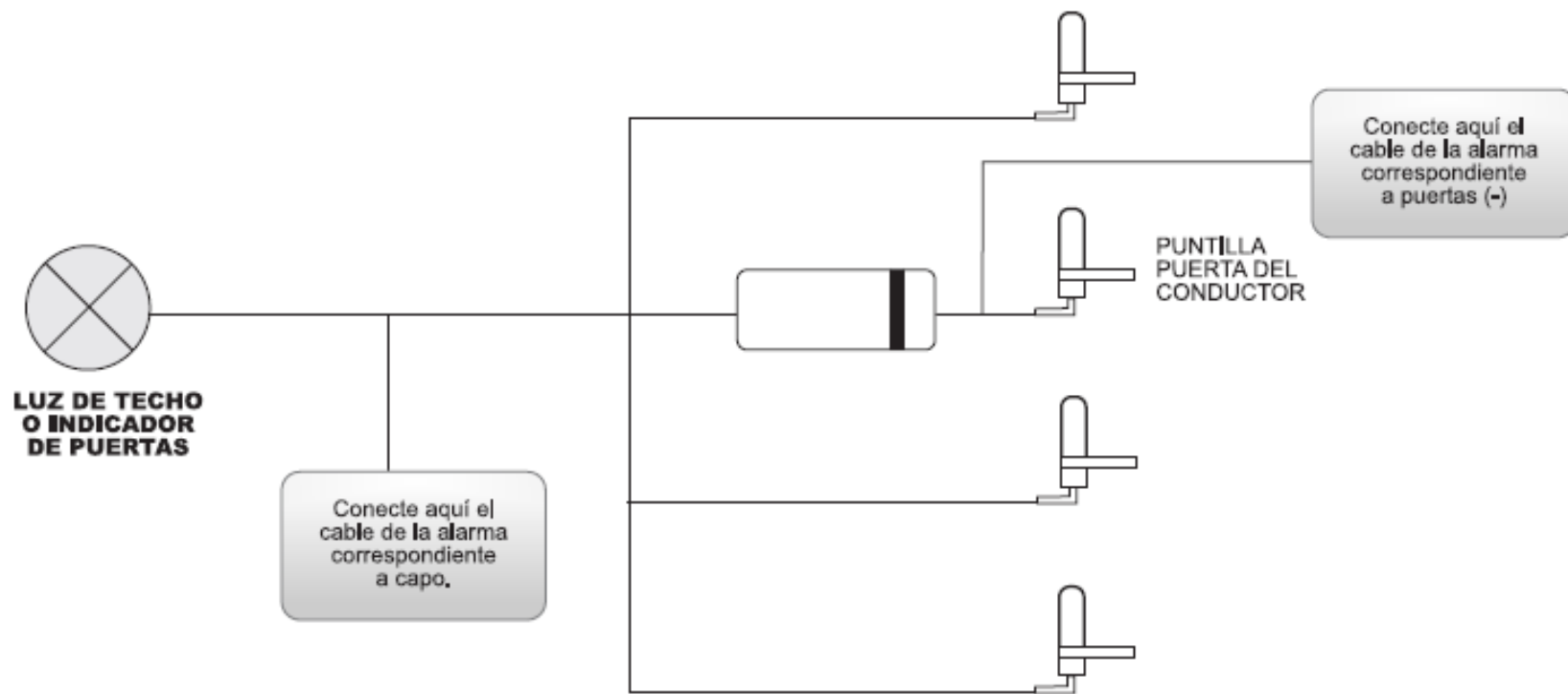

Si elige en tipo de apagado de motor el modo 1, se activa el pagado por puertas, si su vehículo no tiene puertas independientes, realice la Conexión, como lo indica el dibujo. Para quel apagado de motor por puertas solo se active por la puerta izquierda del piloto

► CONEXIÓN RELEVO PAGADO DE MOTOR

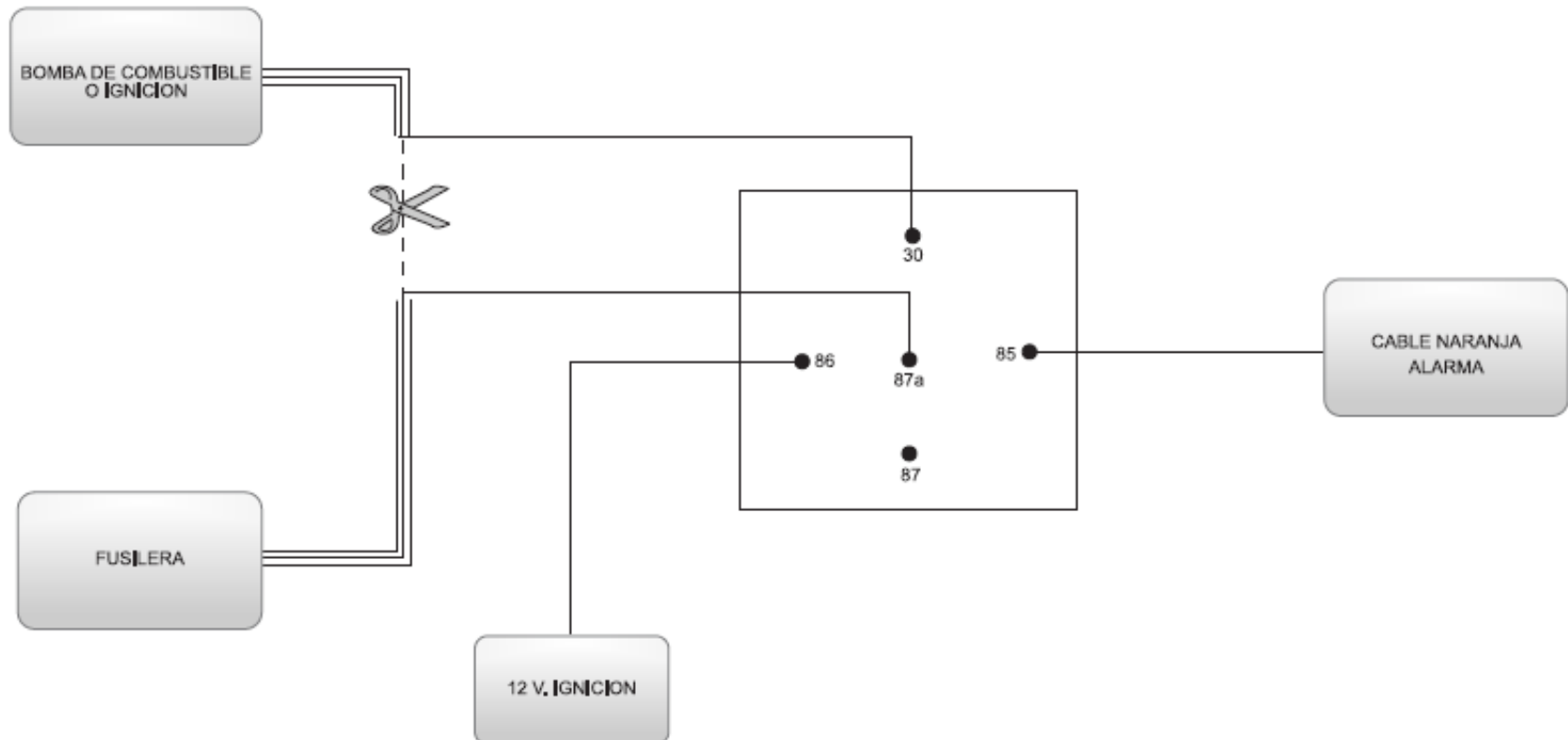

▶ DIAGRAMA DE INSTALACIÓN

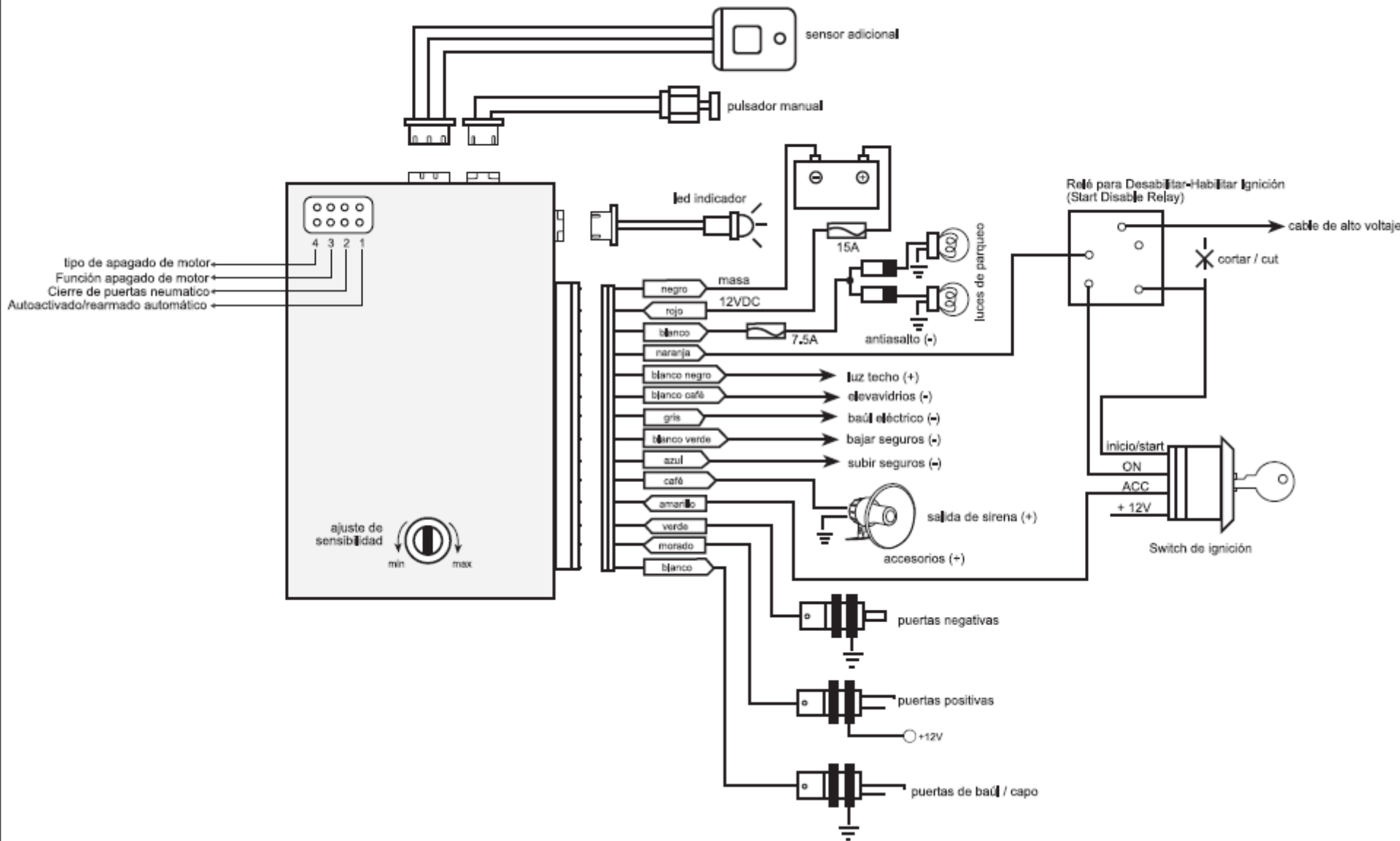

CERTIFICADO DE GARANTIA

ULTRA LTDA Garantiza como representante de este producto, que éste ha sido revisado funcionalmente en condiciones normales de uso antes de ser empacado y se obliga durante el término de esta garantía a:

- Reparar o sustituir sin costo alguno aquellas partes y/o piezas inoperantes por fallas causadas por defectos en la fabricación de los materiales y/o componentes.
- Brindar soporte técnico y suministro de repuestos necesarios para el mantenimiento del producto.
- A sustituir el producto en caso de fallas repetitivas o cuando los componentes a reemplazar excedan el costo del producto. Tal sustitución será a juicio del Centro de Servicio Técnico de ULTRA LTDA. (Artículo 13 Decreto 3466/82 de la SIC)

TERMINOS DE DURACIÓN

- Un (1) año contados a partir de la fecha de marcación del producto.
- Los componentes tales como cables y baterías no son cubiertos por la garantía.

Transcurrido este tiempo, la asistencia técnica, reparación o cambio de las partes serán efectuadas bajo las tarifas vigentes.

EXCLUSIONES

- Expiración del periodo de garantía
- Alteración, retiro, cambio o destrucción de los códigos de identificación del producto y/o sello de garantía.
- Emisores cambiados y/o trocados.
- Daños ocasionados por instalaciones defectuosas, fluctuaciones de voltaje, cortos circuito, descargas eléctricas, voltaje inadecuado, exposición permanente en altas temperaturas, transporte o mal uso en general.
- Instalaciones inadecuadas en vehículos que afecten el producto.
- Exposición del producto a humedad o agua.
- Intervención del producto por parte de personal no autorizado.
- Instalación y adición de accesorios no originales al producto.

OBSERVACIONES

- En caso de reventa del producto, el periodo de vigencia del producto no sufrirá renovación o alteración alguna.
 - La garantía del fabricante se limita exclusivamente al producto. ULTRA LTDA no se hace responsable por las instalaciones defectuosas efectuadas por los distribuidores y los daños que se ocasionen al vehículo por mala instalación del producto.
- Toda solicitud de reparación y/o asistencia técnica debe ser transmitida únicamente a través de los distribuidores autorizados por ULTRA LTDA, previa verificación de las instrucciones de funcionamiento indicadas en el manual de usuario.